

17 Avenue d'Italie - 38300 Bourgoin-Jallieu
Tel : (+33)(0)4.74.93.12.38
Mail : commande@gt-concept.fr

Dossiers posturaux Aria®, super-légers, parfaitement adaptables au segment dorsolombaire. Ils assurent un bon soutien sans restreindre le mouvement du buste et des membres supérieurs.

Configuration standard : Chaque dossier est équipé d'une série de trous permettant le réglage en hauteur. Les dossiers posturaux peuvent convenir à la plupart des fauteuils roulants du marché.

Ils sont disponibles en différentes largeurs et hauteurs. Les coques ont un rembourrage en mousse haute densité de 30 mm d'épaisseur et leur housse est en tissu résistant au feu et à l'humidité.

Poids utilisateur maxi : 120 kg / 75 kg (modèle pédiatrique)

BON DE COMMANDE 2024 - ASSISE MODULAIRE ET EVOLUTIVE DOSSIERS RIGIDES

6285156 : 838.47€ SIEGE DE SERIE, SIEGE MODUL EVOLUTIF, TOUT MODELE ET ADJONCTIONS, ARIA WHEELS

NOM UTILISATEUR: _____ CONTACT: _____
POIDS UTILISATEUR: _____ ADRESSE DE LIVRAISON: _____
DISTRIBUTEUR: _____ REFERENCE DE COMMANDE: _____

Avant de remplir les cases ci-dessous concernant les tailles, veuillez consulter le schéma technique en dernière page. Afin d'éviter les erreurs sur le formulaire de commande, GT Concept suggère de contacter une personne qualifiée pour des mesures. GT Concept ne peut pas modifier le produit après réception du formulaire de commande.

DOSSIER POSTURAL ARIA®
RIGIDE
EN FIBRE DE CARBONE

BKRTR



965,00€ HT

1.018,08€ TTC

ADULTE

DOSSIER POSTURAL ARIA®
SEMI-RIGIDE
EN FIBRE DE CARBONE

BKRTS



1.025,00€

1.081,38€ TTC

ADULTE

DOSSIER POSTURAL ARIA®
EN ALUMINIUM

BKRTA



815,00€ HT

859,83€ TTC

ADULTE

DOSSIER POSTURAL ARIA®
EN ALUMINIUM

BKRTK



815,00€ HT

859,83€ TTC

KID

DOSSIER POSTURAL RIGIDE ARIA® FIBRE DE CARBONE

NRIN
POSTURAL BACKRESTS

Les tarifs sont exprimés HT (TVA 5.5% en sus)

BKRTR

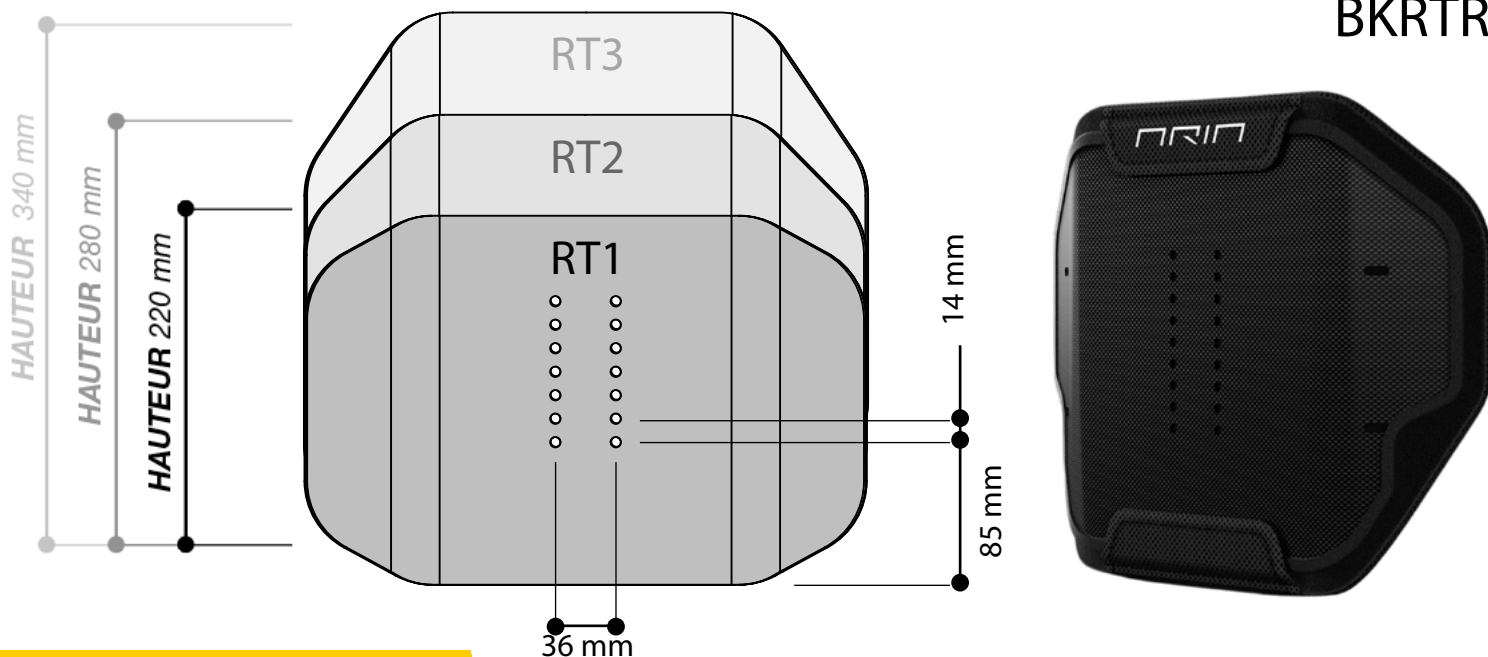

La plaque en fibre de carbone est livrée avec un coussin de 30mm d'épaisseur haute-densité et d'une housse ignifugée et respirante.

La position des trous de Ø 6.2mm sont identiques en fonction des différentes tailles et types de dossiers.

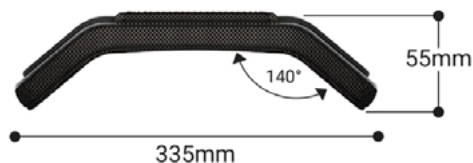

POIDS DU DOSSIER RT2 EN FIBRE DE CARBONE (avec le coussin) = ± 700 gr

Tailles RT1, RT2 ET RT3 pour une largeur d'assise de 34 et 38 cm inclus

[Cliquer ici pour consulter les infos techniques du dossier](#)

1 : DOSSIER POSTURAL RIGIDE ARIA® - FIBRE DE CARBONE			
	RT1	Largeur 335 mm, Hauteur 220 mm, Profondeur 55 mm	965,00 €
	RT2	Largeur 335 mm, Hauteur 280 mm, Profondeur 55 mm	965,00 €
	RT3	Largeur 335 mm, Hauteur 340 mm, Profondeur 55 mm	965,00 €

2 : SUPPORT DE DOSSIER			
	CLACE	Fixation centrale pour fauteuil rigide. Diam. 25mm	110,00€
	ALCMT36.1	Reducteurs pour tube Diam. 19mm	39,00€
	ALCMT36.2	Reducteurs pour tube Diam. 22mm	39,00€
	CLALA	Paire de fixations latérales pour fauteuil rigide. Diam. 25mm	STD
	ALCMT75	Reducteurs pour tube Diam. 22mm	39,00€

3 : COUSSIN D'ASSISE			
Largeur standard	: 360 mm <input type="checkbox"/>	380 mm <input type="checkbox"/>	400 mm <input type="checkbox"/>
Profondeur standard	: 400 mm <input type="checkbox"/>	420 mm <input type="checkbox"/>	440 mm <input type="checkbox"/>
			STD



DOSSIER POSTURAL RIGIDE ARIA® FIBRE DE CARBONE

Les tarifs sont exprimés HT (TVA 5.5% en sus)

ARIA
POSTURAL BACKRESTS

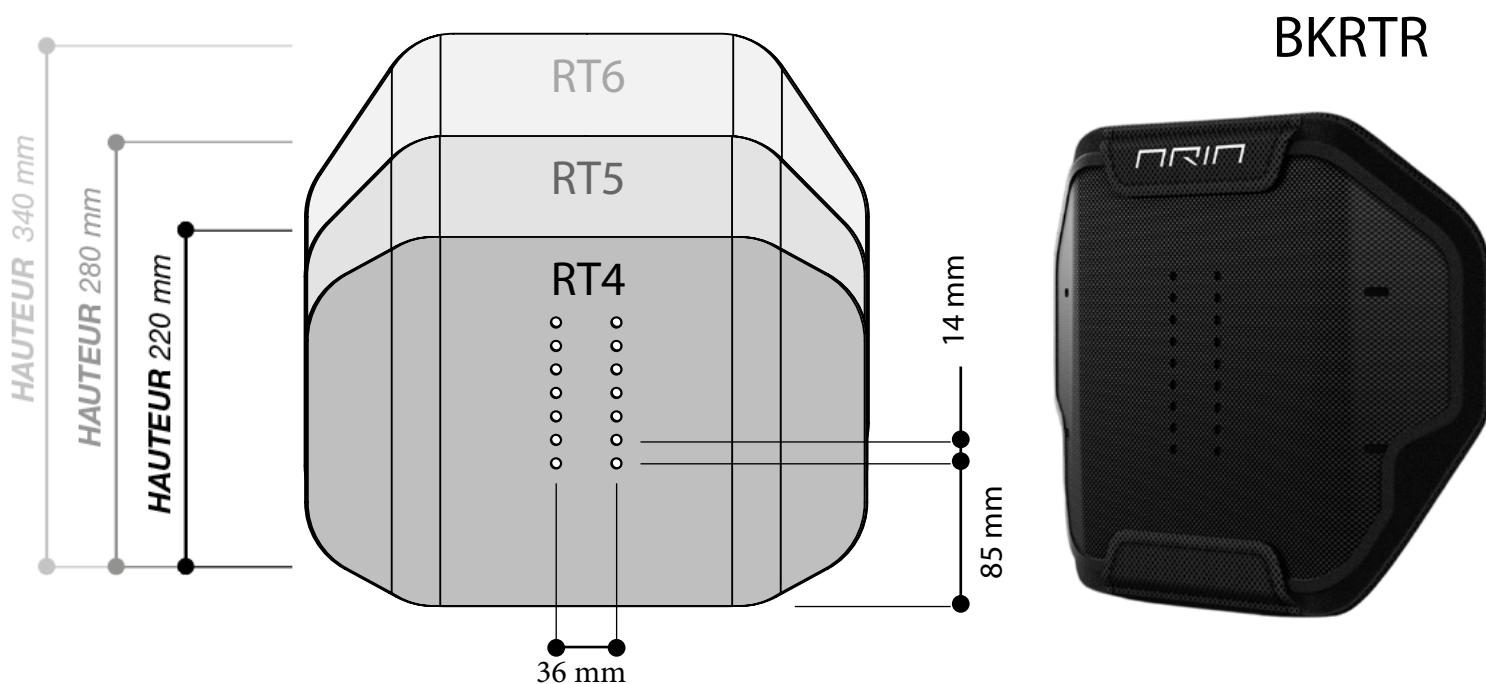

La plaque en fibre de carbone est livrée avec un coussin de 30mm d'épaisseur haute-densité et d'une housse ignifugée et respirante.

La position des trous de Ø 6.2mm sont identiques en fonction des différentes tailles et types de dossiers.

Tailles RT4, RT5 ET RT6 pour une largeur d'assise de 40 et 46 cm inclus

[Cliquer ici pour consulter les infos techniques du dossier](#)

1 : DOSSIER POSTURAL RIGIDE ARIA® - FIBRE DE CARBONE			
	RT4	Largeur 395 mm, Hauteur 220 mm, Profondeur 80 mm	965,00 €
	RT5	Largeur 395 mm, Hauteur 280 mm, Profondeur 80 mm	965,00 €
	RT6	Largeur 395 mm, Hauteur 340 mm, Profondeur 80 mm	965,00 €

2 : SUPPORT DE DOSSIER			
	CLACE	Fixation centrale pour fauteuil rigide. Diam. 25mm	110,00€
	ALCMT36.1	Reducteurs pour tube Diam. 19mm	39,00€
	ALCMT36.2	Reducteurs pour tube Diam. 22mm	39,00€
	CLALA	Paire de fixations latérales pour fauteuil rigide. Diam. 25mm	STD
	ALCMT75	Reducteurs pour tube Diam. 22mm	39,00€

3 : COUSSIN D'ASSISE			
Largeur standard	: 360 mm <input type="checkbox"/>	380 mm <input type="checkbox"/>	400 mm <input type="checkbox"/>
Profondeur standard	: 400 mm <input type="checkbox"/>	420 mm <input type="checkbox"/>	440 mm <input type="checkbox"/>
			STD



DOSSIER POSTURAL SEMI-RIGIDE ARIA® - FIBRE DE CARBONE

Les tarifs sont exprimés HT (TVA 5.5% en sus)



BKRTS

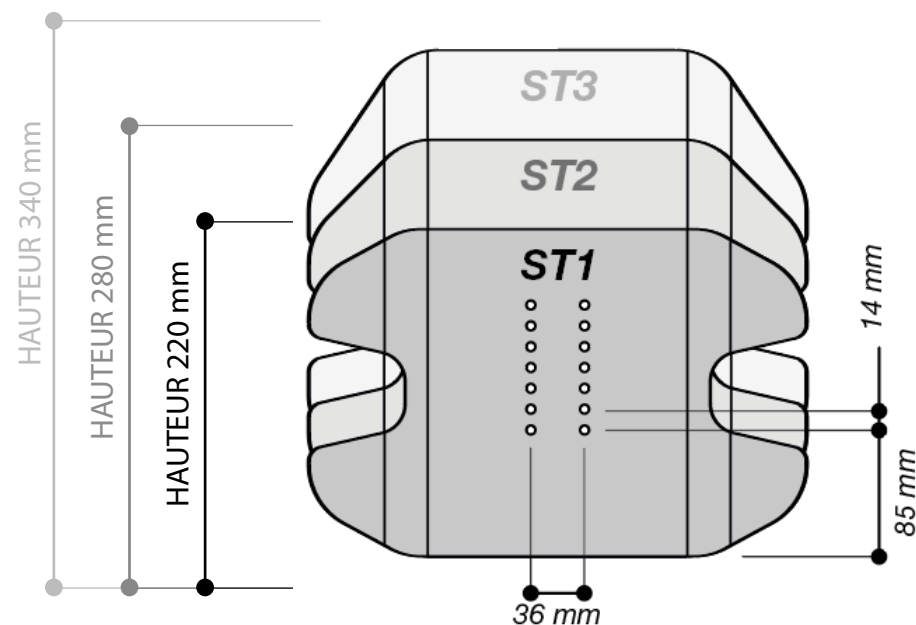

La plaque en fibre de carbone est livrée avec un coussin de 30mm d'épaisseur haute-densité et d'une housse ignifugée et respirante.

La position des trous de Ø 6.2mm sont identiques en fonction des différentes tailles et types de dossiers.

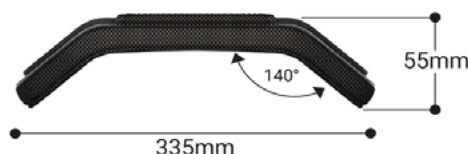

POIDS DU DOSSIER EN FIBRE DE CARBONE ST2 (avec coussin) = ± 650 gr

Tailles ST1, ST2 ET ST3 pour une largeur d'assise de 34 et 38 cm inclus

[Cliquer ici pour consulter les infos techniques du dossier](#)

1 : DOSSIER POSTURAL SEMI-RIGIDE ARIA® - FIBRE DE CARBONE			
	ST1	Largeur 335 mm, Hauteur 220 mm, Profondeur 55 mm	1.025,00 €
	ST2	Largeur 335 mm, Hauteur 280 mm, Profondeur 55 mm	1.025,00 €
	ST3	Largeur 335 mm, Hauteur 340 mm, Profondeur 55 mm	1.025,00 €

2 : SUPPORT DE DOSSIER			
	CLACE	Fixation centrale pour fauteuil rigide. Diam. 25mm	110,00€
	ALCMT36.1	Reducteurs pour tube Diam. 19mm	39,00€
	ALCMT36.2	Reducteurs pour tube Diam. 22mm	39,00€
	CLALA	Paire de fixations latérales pour fauteuil rigide. Diam. 25mm	STD
	ALCMT75	Reducteurs pour tube Diam. 22mm	39,00€

3 : COUSSIN D'ASSISE			
Largeur standard	: 360 mm <input type="checkbox"/>	380 mm <input type="checkbox"/>	400 mm <input type="checkbox"/>
Profondeur standard	: 400 mm <input type="checkbox"/>	420 mm <input type="checkbox"/>	440 mm <input type="checkbox"/>
			STD



DOSSIER POSTURAL SEMI-RIGIDE ARIA® - FIBRE DE CARBONE

Les tarifs sont exprimés HT (TVA 5.5% en sus)

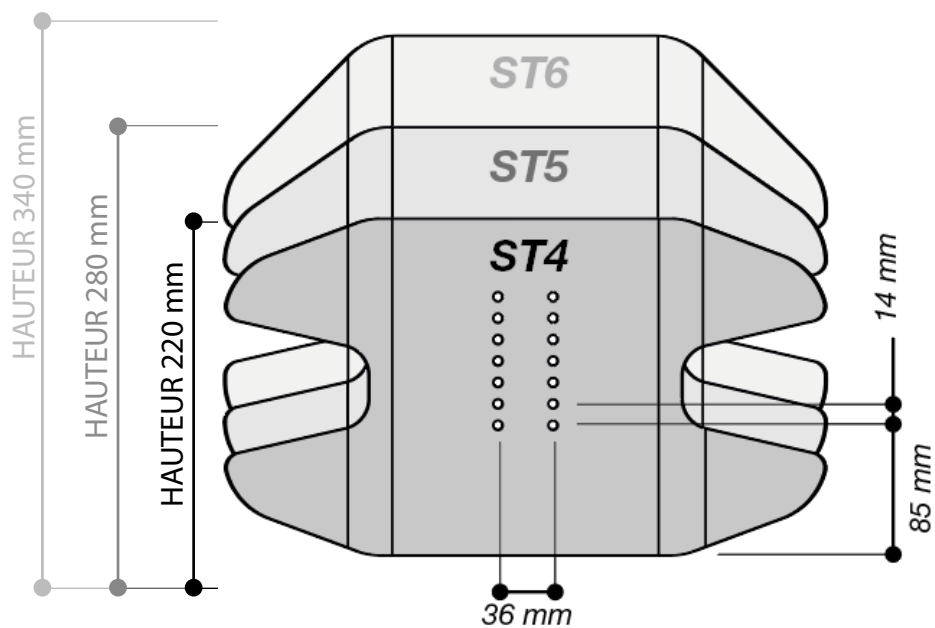

BKRTS



La plaque en fibre de carbone est livrée avec un coussin de 30mm d'épaisseur haute-densité et d'une housse ignifugée et respirante.

La position des trous de Ø 6.2mm sont identiques en fonction des différentes tailles et types de dossiers.

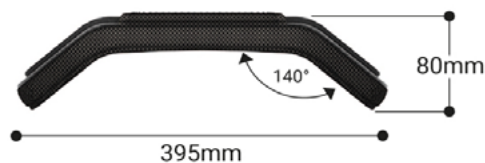

Tailles ST4, ST5 ET ST6 pour une largeur d'assise de 40 et 46 cm inclus

[Cliquez ici pour consulter les infos techniques du dossier](#)

1 : DOSSIER POSTURAL SEMI-RIGIDE ARIA® - FIBRE DE CARBONE			
	ST4	Largeur 395 mm, Hauteur 220 mm, Profondeur 80 mm	1.025,00 €
	ST5	Largeur 395 mm, Hauteur 280 mm, Profondeur 80 mm	1.025,00 €
	ST6	Largeur 395 mm, Hauteur 340 mm, Profondeur 80 mm	1.025,00 €

2 : SUPPORT DE DOSSIER				
	CLACE	Fixation centrale pour fauteuil rigide. Diam. 25mm	110,00€	
	ALCMT36.1	Reducteurs pour tube Diam. 19mm	39,00€	
	ALCMT36.2	Reducteurs pour tube Diam. 22mm	39,00€	
	CLALA	Paire de fixations latérales pour fauteuil rigide. Diam. 25mm	STD	
	ALCMT75	Reducteurs pour tube Diam. 22mm	39,00€	

3 : COUSSIN D'ASSISE				
Largeur standard	: 360 mm <input type="checkbox"/>	380 mm <input type="checkbox"/>	400 mm <input type="checkbox"/>	STD
Profondeur standard	: 400 mm <input type="checkbox"/>	420 mm <input type="checkbox"/>	440 mm <input type="checkbox"/>	



DOSSIER POSTURAL ARIA® ALUMINIUM

Les tarifs sont exprimés HT (TVA 5.5% en sus)

NRIN
POSTURAL BACKRESTS

**BKRTA
ACTIVE**



La plaque en aluminium est livrée avec un coussin de 30mm d'épaisseur haute-densité et d'une housse ignifugée et respirante.

La position des trous de Ø 6.2mm sont identiques en fonction des différentes tailles et types de dossiers.

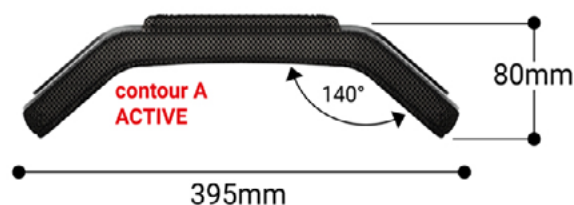

POIDS DU DOSSIER ALUMINIUM AT2 (avec coussin) = ± 1000 gr

Tailles AT1, AT2 ET AT3 pour une largeur d'assise de 34 et 38 cm inclus

[Cliquer ici pour consulter les infos techniques du dossier](#)

1 : DOSSIER POSTURAL RIGIDE ARIA® - ALUMINIUM			
	AT1A	Largeur 335 mm, Hauteur 220 mm, Profondeur 55 mm	815,00 €
	AT2A	Largeur 335 mm, Hauteur 280 mm, Profondeur 55 mm	815,00 €
	AT3A	Largeur 335 mm, Hauteur 340 mm, Profondeur 55 mm	815,00 €

2 : SUPPORT DE DOSSIER			
	CLACE	Fixation centrale pour fauteuil rigide. Diam. 25mm	110,00€
	ALCMT36.1	Reducteurs pour tube Diam. 19mm	39,00€
	ALCMT36.2	Reducteurs pour tube Diam. 22mm	39,00€
	CLALA	Paire de fixations latérales pour fauteuil rigide. Diam. 25mm	STD
	ALCMT75	Reducteurs pour tube Diam. 22mm	39,00€

3 : COUSSIN D'ASSISE			
Largeur standard	: 360 mm <input type="checkbox"/>	380 mm <input type="checkbox"/>	400 mm <input type="checkbox"/>
Profondeur standard	: 400 mm <input type="checkbox"/>	420 mm <input type="checkbox"/>	440 mm <input type="checkbox"/>
			STD



DOSSIER POSTURAL ARIA® ALUMINIUM

Les tarifs sont exprimés HT (TVA 5.5% en sus)

ARIA
POSTURAL BACKRESTS

**BKRTA
ACTIVE**



La plaque en aluminium est livrée avec un coussin de 30mm d'épaisseur haute-densité et d'une housse ignifugée et respirante.

La position des trous de Ø 6.2mm sont identiques en fonction des différentes tailles et types de dossiers.

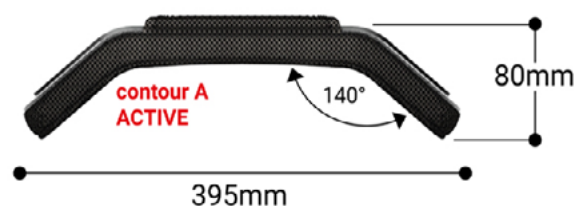

POIDS DU DOSSIER ALUMINIUM AT2 (avec coussin) = ± 1000 gr

Tailles AT4, AT5 ET AT6 pour une largeur d'assise de 40 et 46 cm inclus

[Cliquer ici pour consulter les infos techniques du dossier](#)

1 : DOSSIER POSTURAL RIGIDE ARIA® - ALUMINIUM			
	AT4A	Largeur 395 mm, Hauteur 220 mm, Profondeur 55 mm	815,00 €
	AT5A	Largeur 395 mm, Hauteur 280 mm, Profondeur 55 mm	815,00 €
	AT6A	Largeur 395 mm, Hauteur 340 mm, Profondeur 55 mm	815,00 €

2 : SUPPORT DE DOSSIER			
	CLACE	Fixation centrale pour fauteuil rigide. Diam. 25mm	110,00€
	ALCMT36.1	Reducteurs pour tube Diam. 19mm	39,00€
	ALCMT36.2	Reducteurs pour tube Diam. 22mm	39,00€
	CLALA	Paire de fixations latérales pour fauteuil rigide. Diam. 25mm	STD
	ALCMT75	Reducteurs pour tube Diam. 22mm	39,00€

3 : COUSSIN D'ASSISE			
Largeur standard	: 360 mm <input type="checkbox"/>	380 mm <input type="checkbox"/>	400 mm <input type="checkbox"/>
Profondeur standard	: 400 mm <input type="checkbox"/>	420 mm <input type="checkbox"/>	440 mm <input type="checkbox"/>
			STD



DOSSIER POSTURAL ARIA® ALUMINIUM

Les tarifs sont exprimés HT (TVA 5.5% en sus)

NRIN
POSTURAL BACKRESTS

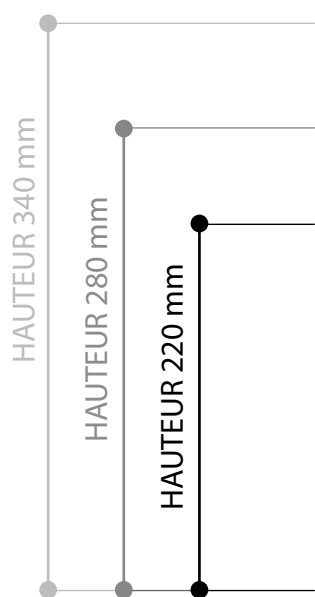

**BKRTA
DEEP**

La plaque en aluminium est livrée avec un coussin de 30mm d'épaisseur haute-densité et d'une housse ignifugée et respirante.

La position des trous de Ø 6.2mm sont identiques en fonction des différentes tailles et types de dossiers.

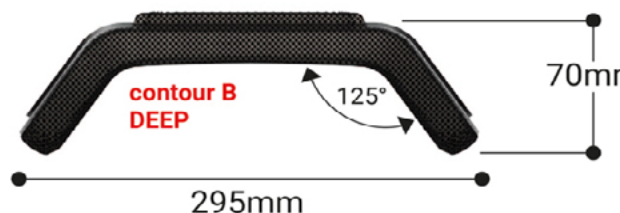

POIDS DU DOSSIER ALUMINIUM AT2 (avec coussin) = ± 1000 gr

Tailles AT1, AT2 ET AT3 pour une largeur d'assise de 34 et 38 cm

[Cliquer ici pour consulter les infos techniques du dossier](#)

1 : DOSSIER POSTURAL RIGIDE ARIA® - ALUMINIUM			
AT1D	Largeur 295 mm, Hauteur 220 mm, Profondeur 70 mm		815,00 €
AT2D	Largeur 295 mm, Hauteur 280 mm, Profondeur 70 mm		815,00 €
AT3D	Largeur 295 mm, Hauteur 340 mm, Profondeur 70 mm		815,00 €

2 : SUPPORT DE DOSSIER			
CLACE	Fixation centrale pour fauteuil rigide. Diam. 25mm	110,00€	
ALCMT36.1	Reducteurs pour tube Diam. 19mm	39,00€	
ALCMT36.2	Reducteurs pour tube Diam. 22mm	39,00€	
CLALA	Paire de fixations latérales pour fauteuil rigide. Diam. 25mm	STD	
ALCMT75	Reducteurs pour tube Diam. 22mm	39,00€	

3 : COUSSIN D'ASSISE				
Largeur standard	: 360 mm <input type="checkbox"/>	380 mm <input type="checkbox"/>	400 mm <input type="checkbox"/>	STD
Profondeur standard	: 400 mm <input type="checkbox"/>	420 mm <input type="checkbox"/>	440 mm <input type="checkbox"/>	



DOSSIER POSTURAL ARIA® ALUMINIUM

Les tarifs sont exprimés HT (TVA 5.5% en sus)

NRIN
POSTURAL BACKRESTS

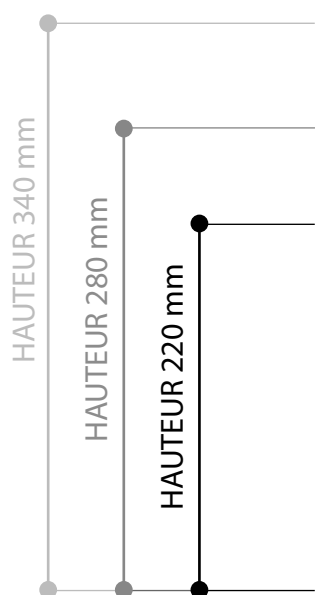

**BKRTA
DEEP**

La plaque en aluminium est livrée avec un coussin de 30mm d'épaisseur haute-densité et d'une housse ignifugée et respirante.

La position des trous de Ø 6.2mm sont identiques en fonction des différentes tailles et types de dossiers.

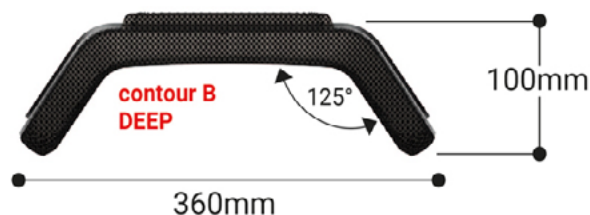

POIDS DU DOSSIER ALUMINIUM AT2 (avec coussin) = ± 1000 gr

Tailles AT4, AT5 ET AT6 pour une largeur d'assise de 40 et 46 cm inclus

[Cliquer ici pour consulter les infos techniques du dossier](#)

1 : DOSSIER POSTURAL RIGIDE ARIA® - ALUMINIUM			
	AT4D	Largeur 360 mm, Hauteur 220 mm, Profondeur 100 mm	815,00 €
	AT5D	Largeur 360 mm, Hauteur 280 mm, Profondeur 100 mm	815,00 €
	AT6D	Largeur 360 mm, Hauteur 340 mm, Profondeur 100 mm	815,00 €

2 : SUPPORT DE DOSSIER			
	CLACE	Fixation centrale pour fauteuil rigide. Diam. 25mm	110,00€
	ALCMT36.1	Reducteurs pour tube Diam. 19mm	39,00€
	ALCMT36.2	Reducteurs pour tube Diam. 22mm	39,00€
	CLALA	Paire de fixations latérales pour fauteuil rigide. Diam. 25mm	STD
	ALCMT75	Reducteurs pour tube Diam. 22mm	39,00€

3 : COUSSIN D'ASSISE			
Largeur standard	: 360 mm <input type="checkbox"/>	380 mm <input type="checkbox"/>	400 mm <input type="checkbox"/>
Profondeur standard	: 400 mm <input type="checkbox"/>	420 mm <input type="checkbox"/>	440 mm <input type="checkbox"/>
			STD



DOSSIER POSTURAL ARIA® ALUMINIUM

Les tarifs sont exprimés HT (TVA 5.5% en sus)



BKRTK

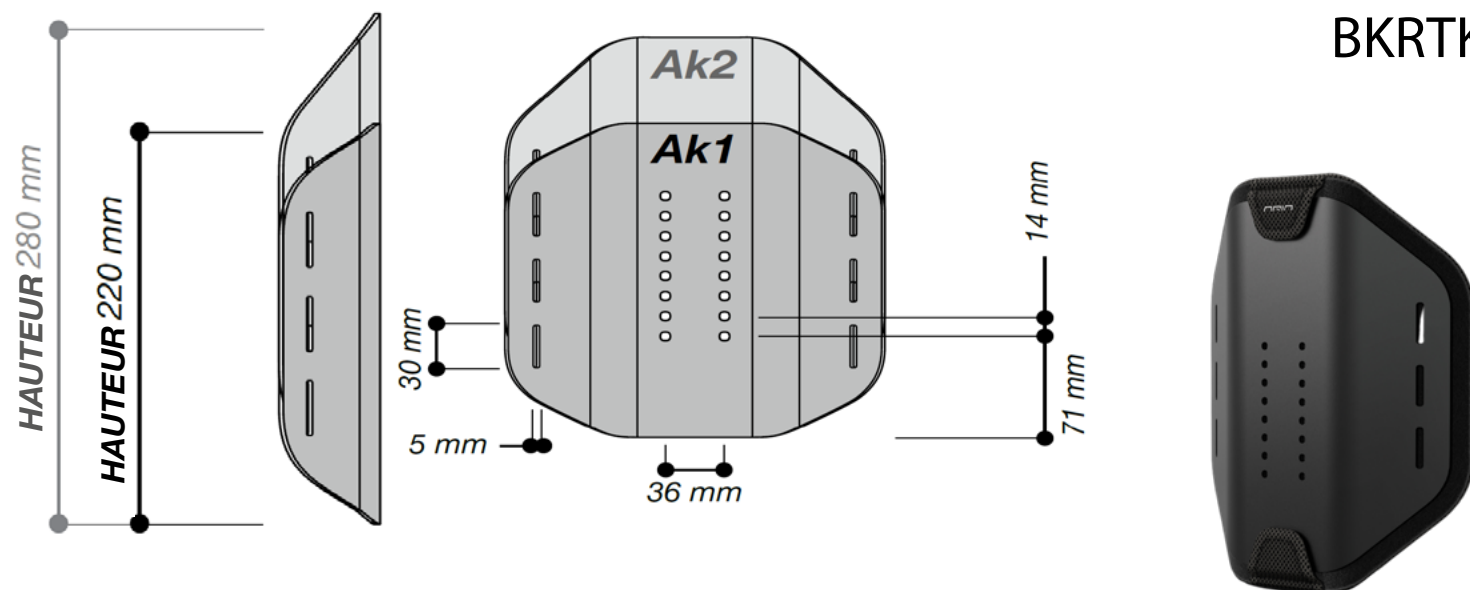

La plaque en aluminium est livrée avec un coussin de 30mm d'épaisseur haute-densité et d'une housse ignifugée et respirante.

La position des trous de Ø 6.2mm sont identiques en fonction des différentes tailles et types de dossiers.

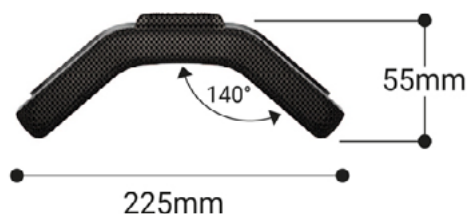

POIDS DU DOSSIER ALUMINIUM AK2 (avec coussin) = ± 850 gr

[Cliquer ici pour consulter les infos techniques du dossier](#)

Cochez les cases correspondant à vos choix

1 : DOSSIER POSTURAL RIGIDE ARIA® - ALUMINIUM			
	AK1	Largeur 225 mm, Hauteur 220 mm, Profondeur 55 mm	815,00 €
	AK2	Largeur 225 mm, Hauteur 280 mm, Profondeur 55 mm	815,00 €

2 : SUPPORT DE DOSSIER			
	CLACE	Fixation centrale pour fauteuil rigide. Diam. 25mm	STD
	ALCMT36.1	Reducteurs pour tube Diam. 19mm	39,00€
	ALCMT36.2	Reducteurs pour tube Diam. 22mm	39,00€

3 : COUSSIN D'ASSISE					
					STD
	Larg.	25 cm	28 cm	30 cm	33 cm
	Prof.				
	28 cm				
	30 cm				
	33 cm				
	35 cm				



DOSSIER POSTURAL ARIA® ALUMINIUM

Les tarifs sont exprimés HT (TVA 5.5% en sus)

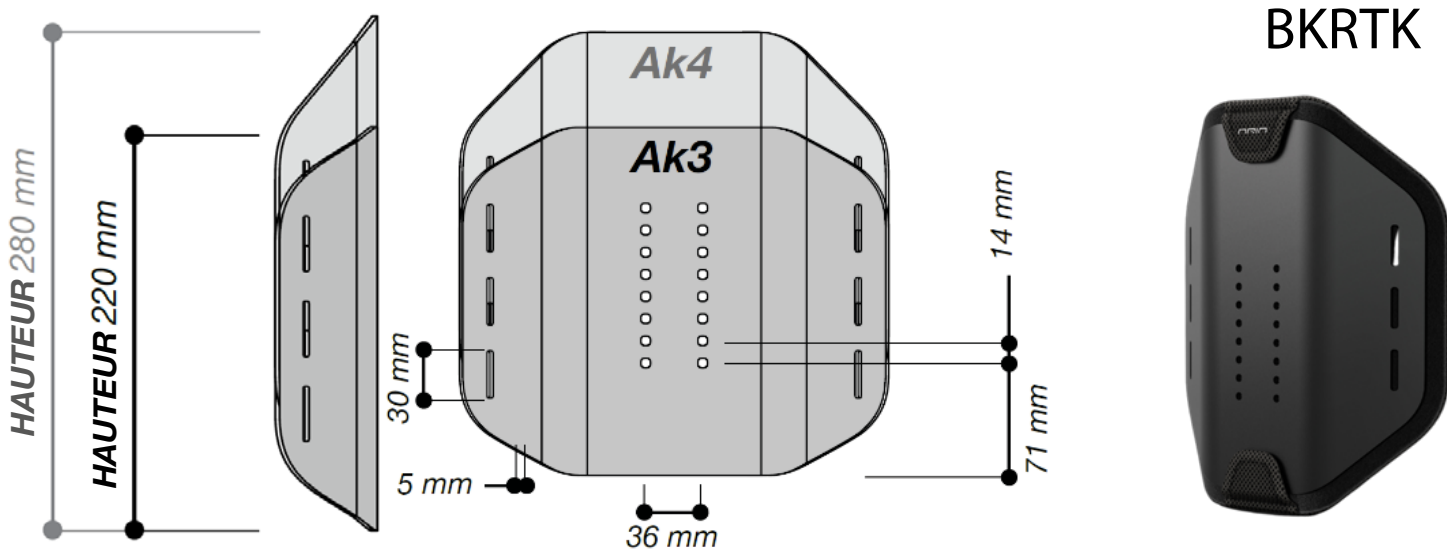

La plaque en aluminium est livrée avec un coussin de 30mm d'épaisseur haute-densité et d'une housse ignifugée et respirante.

La position des trous de Ø 6.2mm sont identiques en fonction des différentes tailles et types de dossiers.

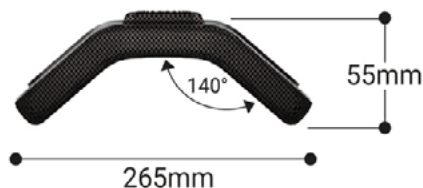

POIDS DU DOSSIER ALUMINIUM AK2 (avec coussin) = ± 850 gr

Cochez les cases correspondant à vos choix

[Cliquer ici pour consulter les infos techniques du dossier](#)

1 : DOSSIER POSTURAL RIGIDE ARIA® - ALUMINIUM			
	AK3	Largeur 265 mm, Hauteur 220 mm, Profondeur 55 mm	815,00 €
	AK4	Largeur 265 mm, Hauteur 280 mm, Profondeur 55 mm	815,00 €

2 : SUPPORT DE DOSSIER			
	CLACE	Fixation centrale pour fauteuil rigide. Diam. 25mm	STD
	ALCMT36.1	Reducteurs pour tube Diam. 19mm	39,00€
	ALCMT36.2	Reducteurs pour tube Diam. 22mm	39,00€

3 : COUSSIN D'ASSISE					STD
Prof. \ Larg.	25 cm	28 cm	30 cm	33 cm	
28 cm					
30 cm					
33 cm					
35 cm					



SCHEMA TECHNIQUE POUR FAUTEUIL ARIA®

BRH avec dossier en T3 ou T6, de 375 à 420 mm
 BRH avec dossier en T2 ou T5, de 315 à 360 mm
 BRH avec dossier en T1 ou T4, de 240 à 300 mm

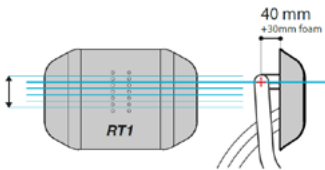

Mesures avec des roues de 24"

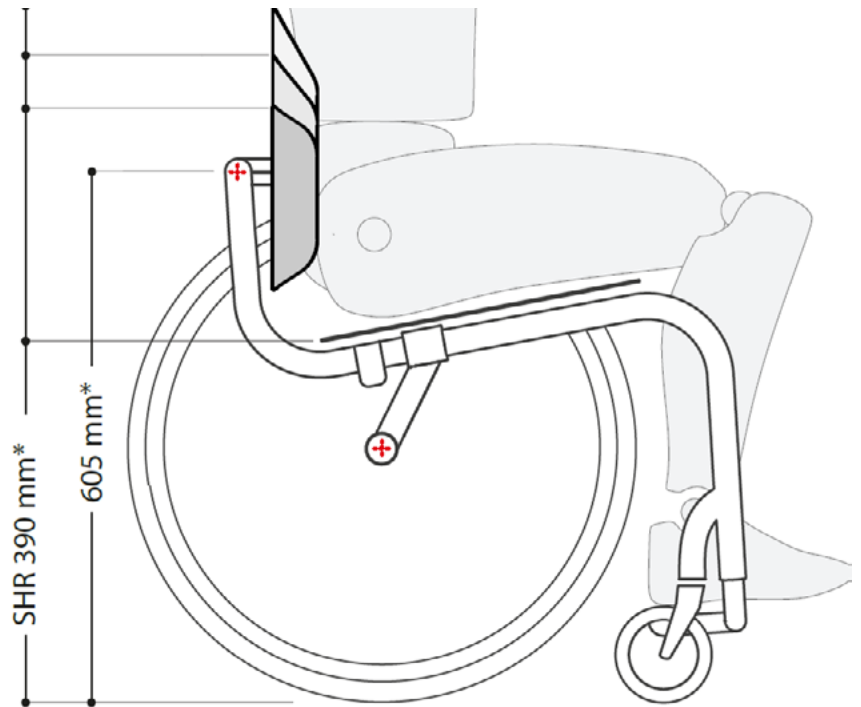

SUPPORT CENTRAL DE DOSSIER POUR CHASSIS RIGIDE (CLACE)



La hauteur, l'angle et la profondeur sont ajustables grâce à la fixation.

La fixation peut être montée sur des tubes de 25mm, de 22mm et de 19mm de diamètre

CLACE

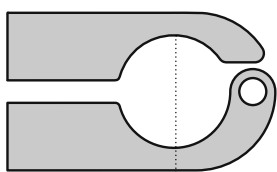

Ø 25mm

ALCMT36.2

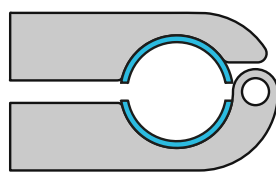

Ø 22mm

ALCMT36.1

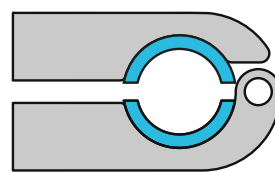

Ø 19mm

SUPPORTS LATÉRAUX DE DOSSIER POUR CHASSIS RIGIDE (CLALA)

ALCMT75

